



Kompresörlü soğutucular Dayanıklı ve uzun ömürlü

En sıcak ortamlarda bile

Çevreleyen sıcaklık ne olursa olsun mükemmel serinletme performansı, çok yönlü kullanım — bunlar kompresör soğutucularının ayırt edici özellikleridir. WAECO'nun Kompresörlü soğutucuları +10 °C ile -18 °C arasında ev buzdolapları kadar güçlüdür. Bu sebepten dolayı her yerde kullanılabilirler: Yatlar ve teknelerde, arabalar ve karavânlarda, evde, yazlıklarda — her nerede isterseniz.

Buzdolabı
ve
Derin dondurucu

- | Hareketli ve sabit kullanım için en dayanıklı ve uzun ömürlü
- | En sıcak ortamlarda bile mükemmel soğutma performansı
- | Derin dondurucu fonksiyonu
- | Enerji tasarrufu ve sessiz çalışma
- | Eğimli pozisyondayken kusursuz çalışma
- | Güneş paneli sistemlerine uygun

Şarj edilebilir buzdolabı/dondurucu

Super soğutucu - Elektriğin olmadığı ortamlarda bile. Araba aküsü ya da ana soketi ile (Opsiyonel adaptörüyle) şarj edilebilen pilleri sayesinde 18 saate kadar çalışabilir. Öncelikli ana hat devresi ve daha çok ferahlık özelliğiyle.

Geniş hacimli kompresör soğutucular

Kompresörlü soğutucuların fiyatları çok uygundur. Performansı ve kullanım kalitesi sizi yıllar boyunca mutlu edecektir. Buzdolapları ve derin dondurucular 18 veya 23 litrelik seçenekleriyle piyasadaki diğer benzerlerinden daha büyük kapasitelidir.

WAECO CoolFreeze CF

Sayfa 28 – 29

WAECO CoolFreeze CDF

Sayfa 30 – 31



CoolFreeze CF-32UP



CoolFreeze CDF-18



CoolFreeze CDF-25

Yüksek teknoloji soğutucular

Tamamen portatif uygulamalarda rakip tanımaz performans. En sıcak ortamlarda bile mükemmel soğutma ve dondurma. 31litreden 106 litreye farklı boyutlar. 12/24 Volt DC ve 100 – 240 Volt AC. için

WAECO CoolFreeze CF

Sayfa 32 – 37



CoolFreeze CF-35



CoolFreeze CF-40



CoolFreeze CF-50



CoolFreeze CF-80



CoolFreeze CF-110

Kompresör teknolojisi

Kompresör serinletme aletleri ozon tabakasına zarar vermeyen, buharlaştırıcıdan geçen sıvıyı gaza çeviren CFC-free sistemini kullanır. Bu süreçte buharlaştırıcı soğutucu kompartımandan geçen sıcaklığı dışarı atar. Gittikçe soğuk olur. Kompresör soğutucudaki gazı emer, ve onu kondansatöre gönderir. Burada emilmiş sıcak havayı atmosfere bırakır. Ve soğutucu tekrar gazı sıvı haline getirir, ve sürecin yeniden başladığı buharlaştırıcıya geri gönderir.

| 12/24 Volt ile sorunsuz çalışma 12/24 Volt ve 100 – 240 Volt AC için

- | Buzdolabı ve derin dondurucu
- | En sıcak ortamlarda bile mükemmel soğutma performansı
- | Minimum enerji harcaması
- | Bütünleştirilmiş pil koruyucu sistem
- | Güneş enerji sistemlerine uygun

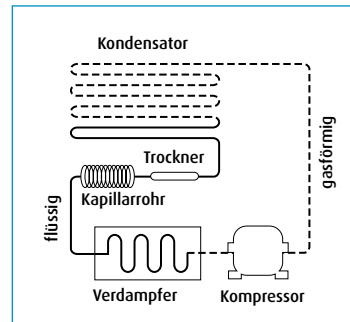

Enerji kaynağı
olmadan 18
saat çalışabilir



Tamamen bağımsız Pille çalışan soğutucu ve dondurucu

Avustralyanın ıssız ve en güzel plajlarında kanıtlanmış performans: CoolFreeze CF-32UP size -18°C 'ye kadar soğutabilen soğutucu ve derin dondurucular sağlar. Ve enerji kaynağına bağlanmadan 18 saat süreyle çalışabilirler.

Kompresör soğutucular karadayken enerji gereksinimlerini entegre edilmiş pillerinden sağlarlar. Teknelerdeki 12 ve 24-Volt akülerle ya da kullanmadan önce elektrik şebekesinden şarj edilebilirler ve ihtiyaca göre kolayca değişebilir. Elektrik şebekesine geçiş için gerekli adaptör ayrı bir aksesuar olarak temin edilir. Şarj süresi LED göstergesin üzerinden takip edilebilir.

31 litrelik geniş kapasitesi CF-32UP'yi yüksek performanslı bir piknik buzdolabı yapar - ve dahası da var: Tekne aküsünün aşırı yüklenmesini engellemek için alçak-voltaj koruması, sıcaklığı göstermesi için dijital bir gösterge, ihtiyaca bağlı olarak eklenebilen taşıma kolu, buzdolabının iç kısmı bölümlere ayrılrsa da onu saran kapak ve opsiyonel olarak sabitleyici ekipmanlar.

WAECO CoolFreeze CF-32UP

Şarj edilebilir pilli soğutucu/dondurucu

4.10



Kapasite	Yaklaşık 31 Litre
Voltaj	12/24 Volt DC
Enerji Girişi	Yaklaşık 45 Watt (sadece soğuturken) Yaklaşık 72 Watt (soğuturken ve şarj ederken)
Şarj süresi	12 – 15 Saat
Pille çalışma süresi	+32 °C dış sıcaklıkta +5 °C lik sıcaklık için tam şarjlı pil ile 18 saat kullanılabilir.
Ortalama çalışma süresi	18 % +20 °C ortam sıcaklığında, 22 % +32 °C ortam sıcaklığında, +5 °C lik sıcaklığı korumak için
Enerji Tüketimi	Enerji Girişi x Ortalama çalışma süresi
Sıcaklık Aralığı	+10 °C ile -18 °C, dijital sıcaklık göstergesiyle devamlı değişebilen elektronik termostat
İzolasyon	Ozona zarar vermeyen poliüreten köpük
Sistem	Bütünleşmiş kontrol elektroniğiyle tam olarak hava geçirmez Danfoss BD35F kompresörü,düşük voltaj koruması, elektronik sigorta ve otomatik ters kutup koruması, dinamik olarak havalandıran tel tüp kondansatör, alüminyum çerçeveli buharlaştırıcı
Malzeme	Kabin: Polipropilen; Kapak: Polietilen
Renk	Kabin: Koyu gri/Açık gri, Kapak: Koyu gri
Ağırlık	Yaklaşık 24 kg
Özellikler	Araç aküsünün aşırı boşaltmasını engellemek için zeki pil monitörü, dijital sıcaklık göstergesi,sıcaklığı 1 °C'ye ayarlayan fonksiyonel düğmeler,şarj edilirken soğutma özelliği,LED ile gösterilen pil durumu,düşük pil seviyesi uyarısı-
Ürüne dahil olan parçalar	DC bağlantı kablosu,tel sepet,eklenebilen taşıma kolu
Test	TÜV/GS, UN-ECE R10 tarafından onaylanmış

Sıcaklık Aralığı
+10 °C ile -18 °C

Güneş enerjisi sistemlerine uygun

Entegre pilleriyle enerji kaynağı olmadan 18 saat süreyle çalışma

Buzdolabı kazağı ve sabitleyici aksesuarları (Sayfa 38 – 39)

230-Volt-bağlantısı düşük fiyatlı ana adaptör ile birlikte (Sayfa 78 – 81)

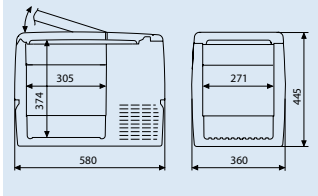

Ürün	Ref.No
CoolFreeze CF-32 UP	9105100001
Opsiyonel	
Ana Adaptör 110 – 240 V · 24 V	MPS-50
Uzun kızak	SLD-060
Kısa kızak	SLD-060W
Sabitlenme aparatları	UFK-C

CoolFreeze CF-32UPdeki enerji yönetimi

Enerji dış güç kaynağını ve entegre pilden aynı anda geldiği takdirde soğutucu otomatik olarak, dış güç kaynağını seçer. Dış güç kaynağı bağlandığında yada dış voltaj tanımlanan düzeyin altına düşene kadar, pil tam dolu değilse önce pili şarj eder. Pil soğutma işlemi yapılmadan da şarj edilebilir. Dış kaynak uygulanmıyorken soğutucu çalıştırılırsa pil ile çalışmaya devam eder - plajda, kamp alanında, veya vahşi doğada...

Pilin üzerinde ekstra kontrol paneli:
Açık/Kapalı düğmesi, pil durumunu gösteren LED göstergeGenel CoolFreeze konfor özellikleri
Dijital sıcaklık göstergesiDış güç kaynağı olmadan serin kalın
CF-32UP pille çalışabilir

Kompresör soğutucu "hafif" İkisi bir arada soğutucu ve derin dondurucu

Sadece 11.5 kg'lık boş ağırlığıyla kompresör soğutucuları arasında bir tükettir, ve kuvvetli tutma kolu taşımak için uygundur:Yeni WAECO CoolFreeze CDF 18, 18 litrelik kapasitesi ile yiyecek ve içeceklerinizi muhafaza eder. Bu iyi bir şekilde tasarlanmış iç ve dış boyutlar ve yüksek teknoloji ürünü olarak dizayn edilmiş yoğunlaştırılmış kompresör sayesinde. Performans bakımından, CDF-18, gerçek bir ağır siklettir:Soğutucu ve derin dondurucu olarak -18°de minumum enerjiyle çalışır.!



Taşınabilir
soğutucu ve
dondurucu

WAECO CoolFreeze CDF-18

Taşınabilir kompresör soğutucu ve derin dondurucu

4.29



Kapasite	Yaklaşık 18 Litre
Voltaj	12/24 Volt DC
Enerji Girişi	Yaklaşık 35 Watt
Ortalama çalışma süresi	10 % +20 °C ortam sıcaklığında, 18 % +32 °C ortam sıcaklığında, +5 °C lik sıcaklığı korumak için
Enerji Tüketimi	Enerji Girişi x Ortalama çalışma süresi
Sıcaklık Aralığı	+10 °C ile -18 °C, devamlı değişebilen elektronik termostat
İzolasyon	Ozona zarar vermeyen poliüretan köpük
Sistem	Elektronik kontrol sistemine entegre edilmiş Danfoss BD35F uyumlu kompresör,başlangıç yada serbest çalışma anındaki düşük voltaj koruması için ayarlanabilen düğme, elektronik sigorta ve otomatik ters kutup koruması, dinamik olarak havalandıran tel tüp kondansörü, alüminyum çerçeveli buharlaştırıcı
Malzeme	Kabin: Polipropilen; Kapak: Polietilen
Renk	Kabin: Koyu gri/Açık gri, Kapak: Koyu gri
Ağırlık	Yaklaşık 11,5 kg
Özellikler	Sökülebilir kapak,sağlam taşıma kolu 2 litrelik şişeler için gerekli dikey boşluk
Ürüne dahil olan parçalar	DC bağlantı kablosu
Test	TÜV/GS, e-Prüfung nach 2006/28/EG (EMV/Kfz-Richtlinien)

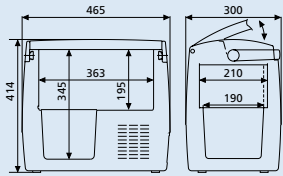

Ürün	Ref.No
CoolFreeze CDF-18	9105100002
Opsiyonel	
Ana Adaptör 230 V › 24 V	EPS-100W
Ana Adaptör 230 V › 12 V	EPS-817U
İzole edilmiş koruyucu örtü	IC-CF-18



Sıcaklık Aralığı
+10 °C ile -18 °C



Güneş enerji sistemlerine uygun

Enerji koruma :
Güçlendirilen yalıtımla kısa çalışma süresi:Dış ortam sıcaklığı +20° C iken iç sıcaklığı +5° C getirebilmek için sadece 0.29 Ah tüketin

Aksesuar olarak yalıtın koruyucu örtü (Sayfa 39)

230-Volt bağlantı düşük fiyatlı ana adaptörle (Sayfa 78 – 81)



Kolay kullanılan güvenli kapama mekanizması



Sağlam, zarif, aşırı derecede rahat taşıma kulpu



Katlayan dikey ayırıcı: 2-litrelik şişeler için gerekli dikey alan



Salata alta şişeler üstte: Yatay ayırıcı sizin için herşeyi düzenler



Sol: Sürekli değişken elektronik termostat; sağ: 2kademeli pil ekranı

Her türlü boşluğa uygun İnce boyut iyi fiyat

O diğerlerinin uygun olmadığı yerlerde kullanılabilir: İnce ve uzun, WAECO CoolFreeze CDF-25 muntazam olarak boşluklara ve uygun yerlere sığar, sabitleme aparatlarıyla güvenle yerleştirilir. Rahatlıkla taşınabilir ve 23 litrelik kapasitesiyle hem soğutucu hem derin dondurucu olarak kullanılabilir. Çok az enerji harcar. Bütün olarak değerlendirirseniz fiyatla ilgili düşünceleri olan kullanıcılar için en iyi seçimdir



WAECO CoolFreeze CDF-25

Soğutucu ve derin dondurucu için kompresör soğutucu

4.29



Kapasite	Yaklaşık 23 Litre (19 Litre soğutucu/4 Litre derin dondurucu -taze yiyecekler için)
Voltaj	12/24 Volt DC
Enerji Girişi	Yaklaşık 35 Watt
Ortalama çalışma süresi	15 % +20 °C ortam sıcaklığında, 19 % +32 °C ortam sıcaklığında, +5 °C lik sıcaklığı korumak için
Enerji Tüketimi	Enerji Girişi x Ortalama çalışma süresi
Sıcaklık Aralığı	+10 °C ile -18 °C, devamlı değişebilen elektronik termostat
İzolasyon	Ozona zarar vermeyen poliüreten köpük
Sistem	Elektronik kontrol sistemine entegre edilmiş kompresör,başlangıç yada serbest çalışma anındaki düşük voltaj koruması için ayarlanabilen düğme, elektronik sigorta ve otomatik ters kutup koruması, dinamik olarak havalandıran tel tüp kondansörü, alüminyum çerçeveli buharlaştırıcı
Malzeme	Kabin: Polipropilen; Kapak: Polietilen
Renk	Kabin: Koyu gri/Açık gri, Kapak: Koyu gri
Ağırlık	Yaklaşık 12,5 kg
Özellikler	Sökülebilir kapak (kapak çerçevesi ön tarafta), 2 litrelik şişeler için gerekli dikey boşluk
Ürüne dahil olan parçalar	DC bağlantı kablosu,tel sepet,eklenebilen taşıma kolu
Test	TÜV/GS, 2006/28/EG tarafından onaylanmış (EMC otomatik yönergesi)



Sıcaklık Aralığı
+10 °C ile -18 °C



Güneş enerjisi sistemlerine uygun

İnce boyutlar – minimum yer kaplama

Aksesuar olarak yalıtım koruyucu örtü (Sayfa 39)

230-Volt bağlantı düşük fiyatlı ana adaptörle (Sayfa 78 – 81)

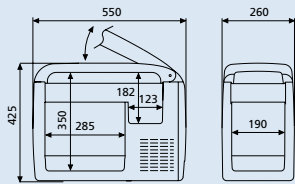

Ürün	Ref.No
CoolFreeze CDF-25	9105100003
Opsiyonel	
Ana Adaptör 230 V › 24 V	EPS-100W
Ana Adaptör 230 V › 12 V	EPS-817U
Sabitleme aparatları	UFK-C
İzole edilmiş koruyucu örtü	IC-CF-25



Kapama mekanizması- Kullanması kolay ve çok güvenli



Sol: Sürekli değişken elektronik termostat; sağ: 2kademeli pil ekranı



Sağlam kapak menteşesi, sağlam biçim verilmiş kasa



2 litrelik şişeler için gerekli dikey boşluk



Bütün uygulamalara özel şekiller Limitsiz yüksek teknoloji

Kompresör teknolojisi en iyisidir - CoolFreeze serisi CF-35 ve CF-110 soğutucularını anlatan en doğru ifadedir. Yüksek-performanslı cihazlar, hemen hemen her ana hat şebekesinde çalıştırılabilir. 12,24,100 veya 240 volt olsabile – bütünleşmiş güç tedarik ünitesi, her voltajı tanır, ve buna göre kendini ayarlar. .

CoolFreeze CF dizi soğutucuların boyutları en iyi şekilde kullanılmak üzere ayarlanmış ve taşınması kolaydır. Büyük kapasiteleri onları mobil evler ve karavarlarda, yatlarda ve teknelerde kullanım için ideal yapar – seyyar buzdolaplarına ihtiyaç olan her yerde.

Opsiyonel aksesuarlar rahat erişimi sağlayan buzdolabı kızaklarını ve kaymayı önleyici sabitleyici aksesuarları içerir.

CoolFreeze CF-35'den CF-110'a kadar bütün modellerin en belirgin özellikleri:

- › CF-elektronik devresi dijital ısı göstergesi ile
- › 12/24 Volt DC ve 100 – 240 Volt AC
- › Sıcak dış ortamlarda bile mükemmel soğutma performansı
- › Derin dondurucu özelliği
- › Enerji tasarruflu ve sessiz çalışan sistem
- › Eğimli alanlarda bile hatasız çalışır
- › Güneş enerji sistemlerine uygun

Enerji
Tasarruflu



CoolFreeze CF-35



CoolFreeze CF-40



CoolFreeze CF-50

Dijital sıcaklık göstergesi, korumalı başlangıç ve turbo soğutucu CF-elektronik devresi ile

CF-35'CF-110'a kadar olan bu 5 dondurucu CF-elektronik devreleriyle ve aşağıdaki özelliklere donatılmışlardır:

- › Zeki, otomatik turbo soğutucu
- › Dijital ekranda gösterilen 3 farklı pil koruma özelliği
- › 4 haneli dijital gösterge
- › Derece ya da Fahrenheit olarak gösterilen sıcaklık
- › Ekran üzerinden sıcaklık derecesini ayarlama
- › Ekran üzerinden iç sıcaklığı okuyabilme
- › 2ye ayrılmış LED ekran ile durum ve hata raporu
- › Son ayarları hatırlayan hafıza fonksiyonu



Ekonomiyle Turbo gücü. CF özel elektronik sistemi, kompresörü 2500 rpm'de yumuşak ve enerji koruyuculu bir güçle başlatır. Eğer ayarlanmış sıcaklığa, kısa bir süre içinde ulaşılmazsa veya sıcaklık -12°C 'ye ayarlanmışsa turbo soğutucu otomatik devreye girer ve kompresörün hızını artırır. İçerideki ısı -12°C 'ye ulaştığı anda sistem kendini tekrar ekonomik moda alır. (Sıcaklığın -12°C 'nin altında bir sıcaklığa ayarlandığı durumlar hariç.

Sonuç: $+10^{\circ}\text{C}$ ile -18°C arasında ekonomik soğutma



Karanlıkta görmeyi sağlayan standart iç lamba.



12/24 Volt DC ve 100 – 240 Volt AC ile çalışmaya hazır elektronik devre



Ufak düzenleyici: Sökülebilir tel sepet (CF-35 hariç bütün modellerde), CF-40/50 ile birlikte ayrırcı ve tel sepet:



Katlanabilir taşıma kollarıyla sağlam ve ergonomik taşıma, sökülebilir taşıma kolu

› Aksesuar olarak buzdolabı kızakları, sabitleyici aparatlar ve koruyucu örtü (Sayfa 38/39)



WAECO CoolFreeze CF-35

CF-Elektronik devresiyile kompresör soğutuculu buzdolapları ve derin dondurucular

4.10



Kapasite	Yaklaşık 31 Litre (26.5Litre soğutucu/4.5 Litre derin dondurucu -taze yiyecekler için)
Voltaj	12/24 Volt DC ile 100 – 240 Volt AC
Enerji Girişi	Yaklaşık 45 Watt
Ortalama çalışma süresi	15 % +20 °C ortam sıcaklığında, 19 % +32 °C ortam sıcaklığında, +5 °C lik sıcaklığı korumak için
Enerji Tüketimi	Enerji Girişi x Ortalama çalışma süresi
Sıcaklık Aralığı	+10 °C ile -18 °C, dijital sıcaklık göstergesiyle devamlı değişebilen elektronik termostat
İzolasyon	Ozona zarar vermeyen poliüreten köpük
Sistem	Elektronik kontrol sistemine entegre edilmiş Danfoss BD35F uyumlu kompresör,başlangıç yada serbest çalışma anındaki düşük voltaj koruması için ayarlanabilen düğme, elektronik sigorta ve otomatik ters kutup koruması, dinamik olarak havalandıran tel tüp kondansörü, alüminyum çerçeveli buharlaştırıcı
Malzeme	Kabin: Polipropilen; Kapak: Polietilen
Renk	Kabin: Koyu gri/Açık gri, Kapak: Koyu gri
Ağırlık	Yaklaşık 15 kg
Özellikler	Sökülebilir kapak (kapak çerçevesi ön tarafta), 1.5 litrelik şişeler için gerekli dikey boşluk. CF-elektronik korumalı başlangıç ve turbo soğutucu (S. 33)
Ürüne dahil olan parçalar	DC- AC bağlantı kablosu , buharlaştırıcı izgara, sökülebilir taşıma kolları
Test	TÜV/GS, 2006/28/EG tarafından onaylanmış (EMC otomatik yönergesi)



Sıcaklık Aralığı
+10 °C ile -18 °C



Güneş enerjisi sistemlerine uygun



12/24 Volt DC ve
100 – 240 Volt AC

Aksesuar olarak yalıtım koruyucu örtü,buzdolabı kızıağı ve sabitleme aparatları

Korumalı başlangıç ve turbo soğutucu CF-elektronik devresiyile

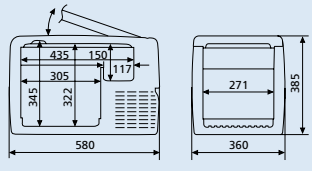

Ürün	Ref.No
CoolFreeze CF-35	CF-035AC
Opsiyonel	
Uzun kızak	SLD-060
Kısa kızak	SLD-060W
Sabitlenme aparatları	UFK-C
İzole eden koruyucu örtü	IC-CF-35



WAECO CoolFreeze CF-40

CF-Elektronik devresiyle kompresör soğutuculu buzdolapları ve derin dondurucular

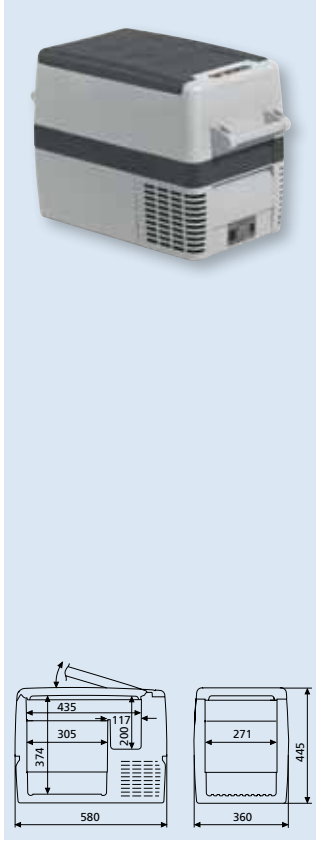

Kapasite	Yaklaşık 37 Litre (31Litre soğutucu/6 Litre derin dondurucu -taze yiyecekler için)
Voltaj	12/24 Volt DC und 100 – 240 Volt AC
Enerji Girişi	Yaklaşık 45 Watt
Ortalama çalışma süresi	18 % +20 °C ortam sıcaklığında, 22 % +32 °C ortam sıcaklığında, +5 °C lik sıcaklığı korumak için
Enerji Tüketimi	Enerji Girişi x Ortalama çalışma süresi
Sıcaklık Aralığı	+10 °C ile –18 °C, dijital sıcaklık göstergisiyle devamlı değişebilen elektronik termostat
İzolasyon	Ozona zarar vermeyen poliüreten köpük
Sistem	CF-35 ile aynı
Malzeme	Kabin: Polipropilen; Kapak: Polietilen
Renk	Kabin: Koyu gri/Açık gri, Kapak: Koyu gri
Ağırlık	Yaklaşık 16 kg
Özellikler	Sökülebilir kapak (kapak çerçevesi ön tarafta, iç lamba,2 litrelik şişeler için gerekli dikey boşluk. CF-elektronik korumalı başlangıç veturbo soğutucu (S. 33)
Ürüne dahil olan parçalar	DC- AC bağlantı kablosu , sökülebilir metal sepet, sökülebilir taşıma kolları
Test	TÜV/GS, 2006/28/EG tarafından onaylanmış (EMC otomatik yönergesi)

Ürün	Ref.No
CoolFreeze CF-40	CF-040AC
Opsiyonel Uzun kızak	SLD-060
Kısa kızak	SLD-060W
Sabitleme aparatları	UFK-C
İzole eden koruyucu örtü	IC-CF-40



Sıcaklık Aralığı
+10 °C ile –18 °C



Güneş enerjisi sistemlerine uygun



12/24 Volt DC ve
100 – 240 Volt AC

Aksesuar olarak yalıtan koruyucu örtü buzdolabı kızıağı ve sabitleme aparatları

WAECO CoolFreeze CF-50

CF-Elektronik devresiyle kompresör soğutuculu buzdolapları ve derin dondurucular

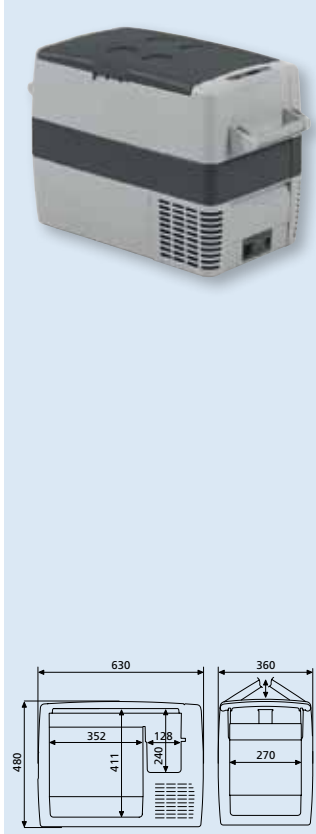

Kapasite	Yaklaşık 49 Litre (41Litre soğutucu/7Litre derin dondurucu -taze yiyecekler için)
Voltaj	12/24 Volt DC und 100 – 240 Volt AC
Enerji Girişi	Yaklaşık 45 Watt
Ortalama çalışma süresi	15 % +20 °C ortam sıcaklığında, 19 % +32 °C ortam sıcaklığında, +5 °C lik sıcaklığı korumak için
Enerji Tüketimi	Enerji Girişi x Ortalama çalışma süresi
Sıcaklık Aralığı	+10 °C ile –18 °C, dijital sıcaklık göstergisiyle devamlı değişebilen elektronik termostat
İzolasyon	Ozona zarar vermeyen poliüreten köpük
Sistem	CF-35 ile aynı
Malzeme	Kabin: Polipropilen; Kapak: Polietilen
Renk	Kabin: Koyu gri/Açık gri, Kapak: Koyu gri
Ağırlık	Yaklaşık 18 kg
Özellikler	Sökülebilir kapak (sökülebilir kapak-sağdan ve soldan açılabilir), 2 litrelik şişeler için gerekli dikey boşluk. CF-elektronik korumalı başlangıç veturbo soğutucu (S. 33)
Ürüne dahil olan parçalar	DC- AC bağlantı kablosu , sökülebilir metal sepet, sökülebilir taşıma kolları
Test	TÜV/GS, 2006/28/EG tarafından onaylanmış (EMC otomatik yönergesi)

Ürün	Ref.No
CoolFreeze CF-50	CF-050AC
Opsiyonel Uzun kızak	SLD-060
Kısa kızak	SLD-060W
Sabitleme aparatları	UFK-C
İzole eden koruyucu örtü	IC-CF-50

CF-50:

Sökülebilir kapak,
Enlemesine kapanma
Çift taraflı açılan kapak,



Korumalı başlangıç ve turbo soğutucu CF-elektronik devresiyle





Profesyonel kullanıcılar için büyük soğutucular Gerçek büyüklük

Bizim büyük ebatlı soğutucularımız; CoolFreeze CF-80 ve CF-110 yiyeceklerini yanında taşıyacak kişiler için uygundur. Bu modellerde diğer CF uygulamaları gibi, normal buzdolapları yada derin dondurucu gibi kullanılabilir. DC ve AC akımlarla çalışabilirler.



En ince ayrıntıya kadar mükemmel

- › Dijital ısı göstergeli, başlangıç korumalı ve turbo soğutuculu CF elektronik devresi
- › Güvenli kilit mekanizması
- › Sağlam, sökülebilir taşıma kolları
- › Standart iç aydınlatma
- › Sökülebilir tutacaklar, açılış yönü değişebilen kapak
- › Sarsılmayan kalıplaşmış parçalar
- › Aksesuar olarak izole edilmiş koruyucu örtü ve kızaklar (S. 38 – 39)

WAECO CoolFreeze CF-80

CF-Elektronik devresiyle büyük kapasiteli buzdolapları ve derin dondurucular

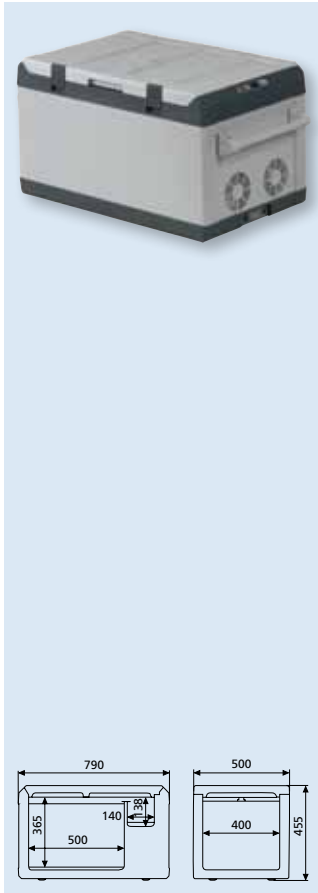

Kapasite	Yaklaşık 80 Litre (73Litre soğutucu/,7Litre derin dondurucu -taze yiyecekler için)
Voltaj	12/24 Volt DC ile 100 – 240 Volt AC
Enerji Girişi	Yaklaşık 65 Watt
Ortalama çalışma süresi	12 % +20 °C ortam sıcaklığında, 2 % +32 °C ortam sıcaklığında, +5 °C lik sıcaklığı korumak için
Enerji Tüketimi	Enerji Girişi x Ortalama çalışma süresi
Sıcaklık Aralığı	+10 °C ile –18 °C, dijital sıcaklık göstergesiyle devamlı değişebilen elektronik termostat
İzolasyon	Ozona zarar vermeyen poliüreten köpük
Sistem	Elektronik kontrol sistemine entegre edilmiş Danfoss BD50F uyumlu kompresör,başlangıç ya da serbest çalışma anındaki düşük voltaj koruması için ayarlanabilen düğme, elektronik sigorta ve otomatik ters kutup koruması, dinamik olarak havalandıran tel tüp kondansörü, alüminyum çerçeveli buharlaştırıcı
Malzeme	Kabin:Paslanmaz çelik Kapak ve kaplama: Ozona zarar vermeyen poliüreten köpük
Renk	Kabin: Koyu gri/Açık gri, Kapak: Açık gri
Ağırlık	Yaklaşık 31 kg
Özellikler	Sökülebilir kapak (sökülebilir kapak-sağdan ve soldan açılabilir),Sağlam menteşe ve kilit 2 litrelik şişeler için gerekli dikey boşluk. CF-elektronik korumalı başlangıç ve turbo soğutucu(S. 33)
Ürüne dahil olan parçalar	DC- AC bağlantı kablosu , sökülebilir metal sepet, sökülebilir taşıma kolları
Test	TÜV/GS, 2006/28/EG tarafından onaylanmış (EMC otomatik yönergesi)

Ürün	Ref.No
CoolFreeze CF-80	CF-080AC
Opsiyonel Uzun kızak	SLD-110
Kısa kızak	SLD-110W
İzole eden koruyucu örtü	IC-CF-80



Sıcaklık Aralığı
+10 °C ile –18 °C



Güneş enerjisi sistemlerine uygun



12/24 Volt DC ve
100 – 240 Volt AC

Kişisel ve profesyonel kullanım için büyük kapasiteli soğutucular

Aksesuar olarak buzdolaba kızıkları ve koruyucu örtü (Sayfa 38 – 39)

WAECO CoolFreeze CF-110

CF-Elektronik devresiyle büyük kapasiteli buzdolapları ve derin dondurucular

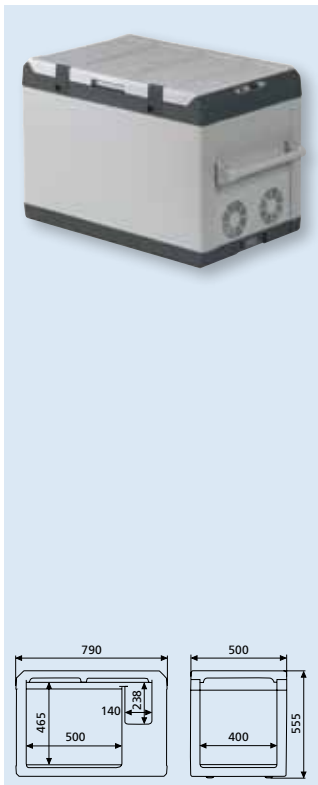

Kapasite	Yaklaşık 106 Litre (93Litre soğutucu/,13Litre derin dondurucu -taze yiyecekler için)
Voltaj	12/24 Volt DC und 100 – 240 Volt AC
Enerji Girişi	Yaklaşık 65 Watt
Ortalama çalışma süresi	14 % +20 °C ortam sıcaklığında, 25 % +32 °C ortam sıcaklığında, +5 °C lik sıcaklığı korumak için Enerji Tüketimi
Enerji Tüketimi	Enerji Girişi x Ortalama çalışma süresi
Sıcaklık Aralığı	+10 °C ile –18 °C, dijital sıcaklık göstergesiyle devamlı değişebilen elektronik termostat
İzolasyon	Ozona zarar vermeyen poliüreten köpük
Sistem	CF-80ile aynı
Malzeme	Kabin:Paslanmaz çelik Kapak ve kaplama: Ozona zarar vermeyen poliüreten köpük
Renk	Kabin: Koyu gri/Açık gri, Kapak: Açık gr
Ağırlık	Yaklaşık 33 kg
Özellikler	Sökülebilir kapak (sökülebilir kapak-sağdan ve soldan açılabilir),Sağlam menteşe ve kilit 2 litrelik şişeler için gerekli dikey boşluk. CF-elektronik korumalı başlangıç ve turbo soğutucu(S. 33))
Ürüne dahil olan parçalar	DC- AC bağlantı kablosu , sökülebilir metal sepet, sökülebilir taşıma kolları

Ürün	Ref.No
CoolFreeze CF-110	CF-110AC
Opsiyonel Uzun kızak	SLD-110
Kısa kızak	SLD-110W
İzole eden koruyucu örtü	IC-CF-110

Korumalı başlangıç ve turbo soğutucu CF-elektronik devresiyle



Buzdolabı kızakları-uzun ve geniş

CoolFreeze CF-32UP/CF-35/CF-40/CF-50 için

WAECO CoolFreeze soğutucuları hızlı bir şekilde araca yükleme ve boşaltma sürgüleri

4.10



Malzeme/Renk	Metal kaplama/Gri
Ağırlık	11,5 kg
Ebatlar (G x Y x D) mm	SLD-060 En kısa: 421 x 85,4 x 760 En uzun: 421 x 85,4 x 1418
	SLD-060W En kısa: 789 x 85,3 x 475 En uzun: 789 x 85,3 x 938
Özellikler	Max. 50 kg kapasiteli, Bağlama kayışları sete dahil
Ürün	Ref.No
Uzun kızak CF-32UP/CF-35/40/50	SLD-060
Kısa kızak CF-32UP/CF-35/40/50	SLD-060W

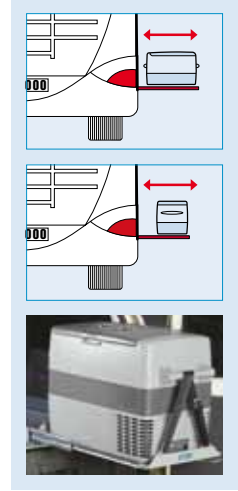

Buzdolabı kızakları-uzun ve geniş

CoolFreeze CF-80/CF-110 için

WAECO CoolFreeze soğutucuları hızlı bir şekilde araca yükleme ve boşaltma sürgüleri

4.10



Malzeme/Renk	Metal kaplama/Gri
Ağırlık	19,4 kg
Ebatlar (G x Y x D) mm	SLD-110 En kısa: 574 x 85,4 x 909 En uzun: 574 x 85,4 x 1677
	SLD-110W En kısa: 939 x 85,3 x 690 En uzun: 939 x 85,3 x 1368
Özellikler	Max. 100 kg kapasiteli, Bağlama kayışları sete dahil
Ürün	Ref.No
Uzun kızak CF-80/110	SLD-110
Kısa kızak CF-80/110	SLD-110W

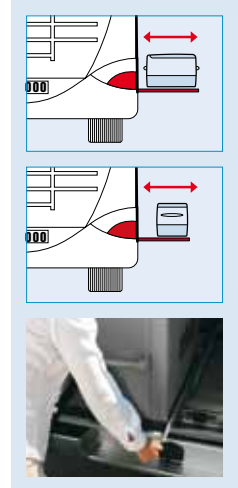

Sabitlenme aparatları

CoolFreeze CDF-25, CF-32UP, CF-35, CF-40, CF-50 için

WAECO CoolFreeze buzdolabı araç bağlama aparatları

4.10

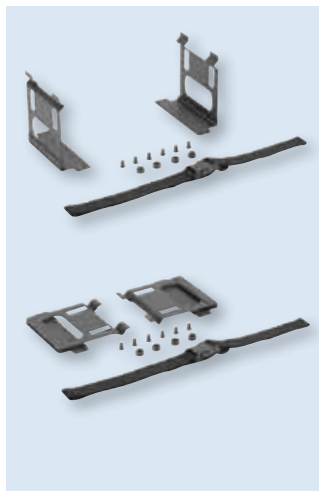

Malzeme/Renk	Metal kaplama
Renk	Siyah
Ürüne dahil olan parçalar	2 metal çerçeve, ayarlanabilir geçmeli bağlama kayışı, vidalar
Ürün	Ref.No
Sabitlenme aparatları	UFK-C



CoolFreeze soğutucular için koruyucu örtü

Soğutucunuzu tamami ile sararak korur

Açık hava gezintileri zor şartlar altında zevk verir mi? İzole edilmiş koruyucu örtü CoolFreeze soğutucunuzu zor şartlar için sararak korur. Örtü, değerli cihazınızı nemden tozdan ve kirden korur. Aynı zamanda etkili bir yalıtım sağlar, cihazınızı soğutma kapasitesini 2° C arttırır. – Aynı enerji harcamasıyla. CoolFreeze, CDF-18/25 ve CF-35 den CF-110' a kadar olan tüm modellerde sağlam ve pratik çok yönlü koruma sağlar.



İzole eden koruyucu örtün

CoolFreeze CDF-18, CDF-25, CF-35, CF-40, CF-50, CF-80, CF-110 için

4.10



Malzeme, dış	Yüksek kaliteli gümüş-gri Oxford Naylon, dirençli kapak ve taban, kauçuk kaplama, siyah naylon
Malzeme, iç	Alüminyum kaplamalı polyester
Renk, çevreleyen kısım	Gümüş-gri
Renk, kapak ve taban	Siyah
Özellikler	Sökülebilir kapak ve taban, ufak eşyaları yerleştirmek için dış cep, araç içinde cihazı güvenle sabitlemek için 4 sabitleme halkası

Soğutucunuz için ekstra koruma ve izolasyon

	Ebatlar (G x Y x D) Katlanmış yatay şekilde	Ağırlık
IC-CF-18	300 x 100 x 500 mm	Yaklaşık 1,0 kg
IC-CF-25	300 x 100 x 600 mm	Yaklaşık 1,1 kg
IC-CF-35	380 x 100 x 600 mm	Yaklaşık 1,3 kg
IC-CF-40	380 x 100 x 600 mm	Yaklaşık 1,5 kg
IC-CF-50	400 x 150 x 680 mm	Yaklaşık 2,0 kg
IC-CF-80	460 x 120 x 780 mm	Yaklaşık 2,2 kg
IC-CF-110	500 x 140 x 780 mm	Yaklaşık 2,4 kg

Ürün	Ref.No
Koruyucu örtü CoolFreeze CDF-18	IC-CF-18
Koruyucu örtü CoolFreeze CDF-25	IC-CF-25
Koruyucu örtü CoolFreeze CF-35	IC-CF-35
Koruyucu örtü CoolFreeze CF-40	IC-CF-40
Koruyucu örtü CoolFreeze CF-50	IC-CF-50
Koruyucu örtü CoolFreeze CF-80	IC-CF-80
Koruyucu örtü CoolFreeze CF-110	IC-CF-110



Kontrol paneline direkt ulaşım.



Bağlantı noktaları



Ufak eşyalar için pratik kullanımlı cep



Üst kapak Alüminyum kaplamalı polyesterden